

RAPPORT D'ACTIVITE

OPCAREG PAYS DE LA LOIRE

Année 2002

Siège Régional
37 bis, quai de Versailles
B.P. 41101
44011 NANTES CEDEX 1



ANALYSE DE LA COLLECTE

Analyse de la collecte

Collecte totale en euros

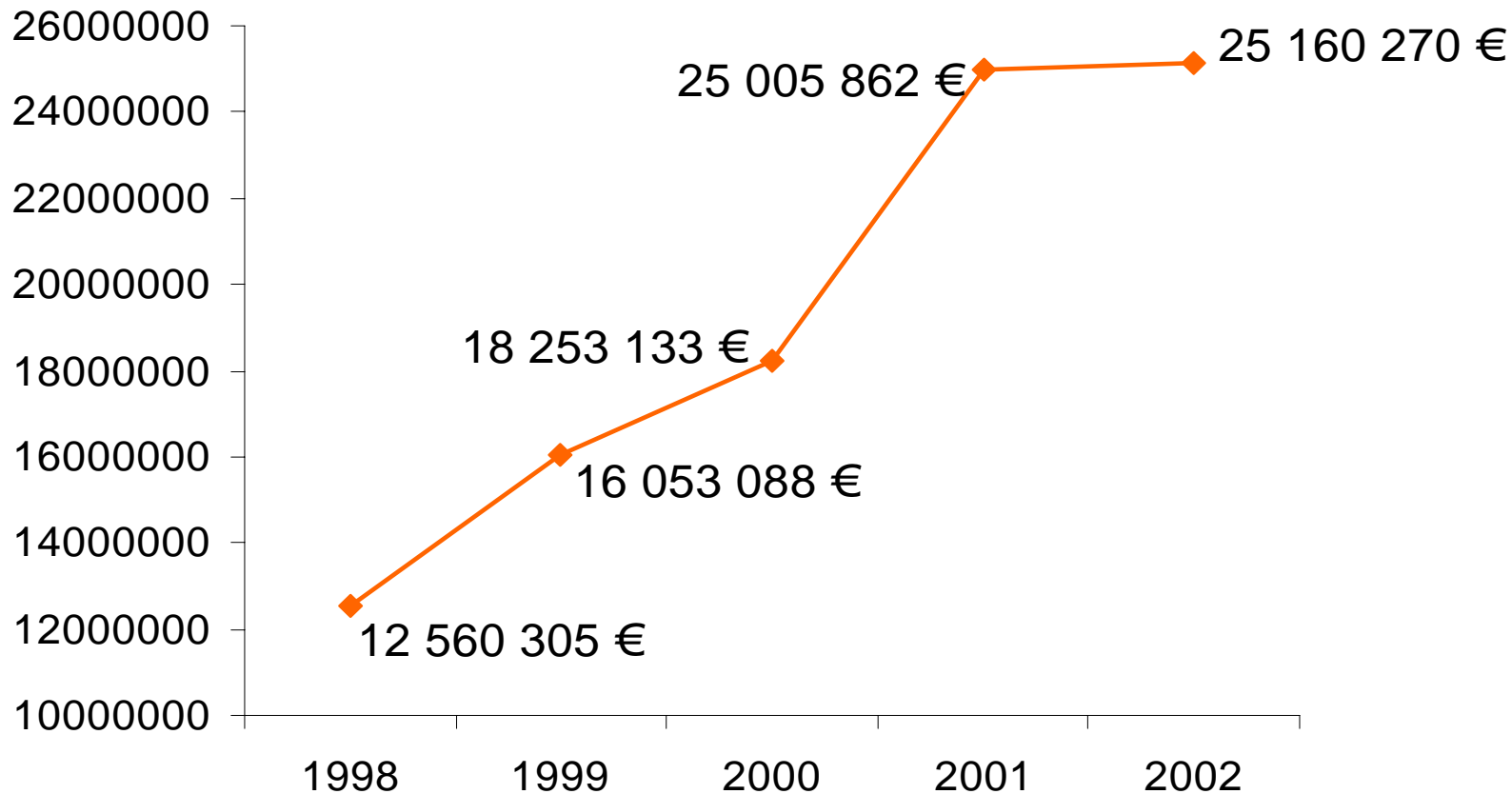

Analyse de la collecte

Collecte par activité en euros

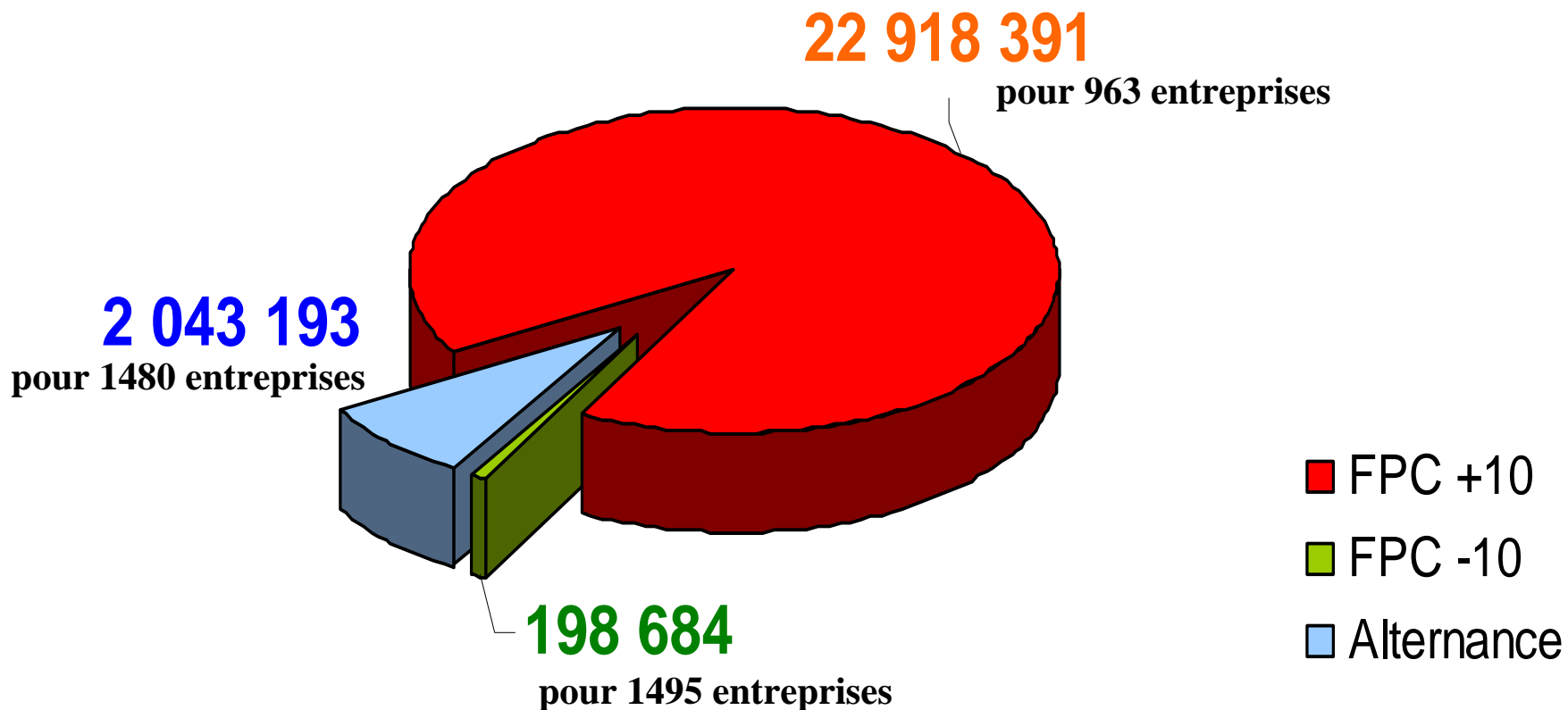

Analyse de la collecte

Comparaison par département et par activité

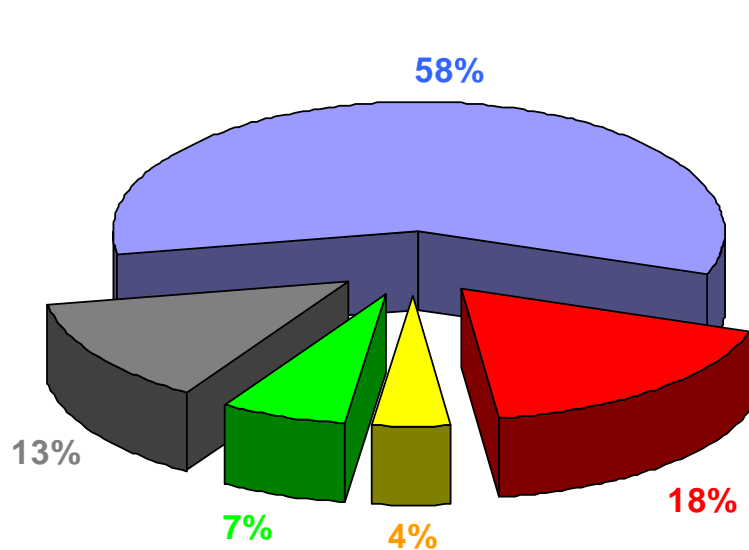

Collecte FPC

- 44
- 49
- 53
- 72
- 85

Collecte Alternance

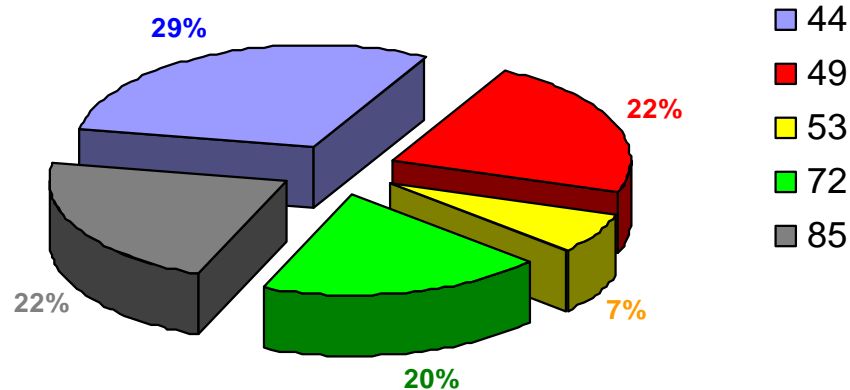

- 44
- 49
- 53
- 72
- 85

Analyse de la collecte

Obligations légales/
versements complémentaires

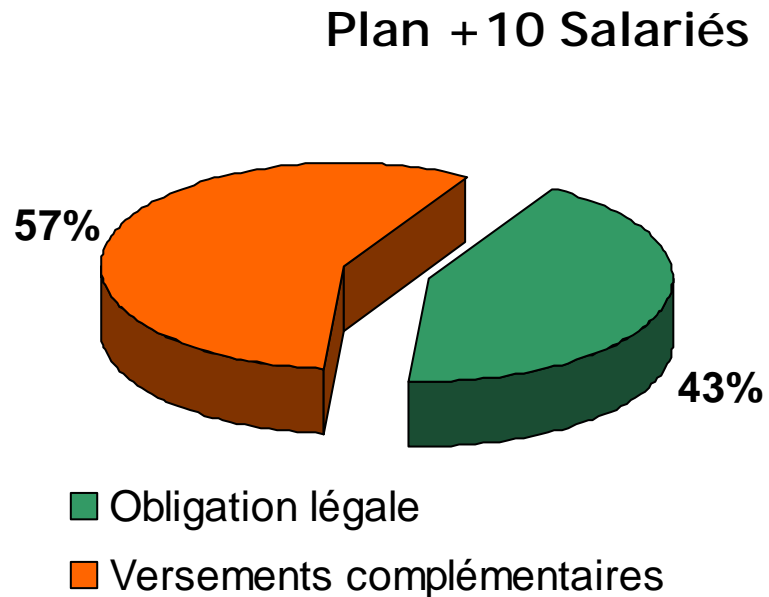

Acomptes / reliquats

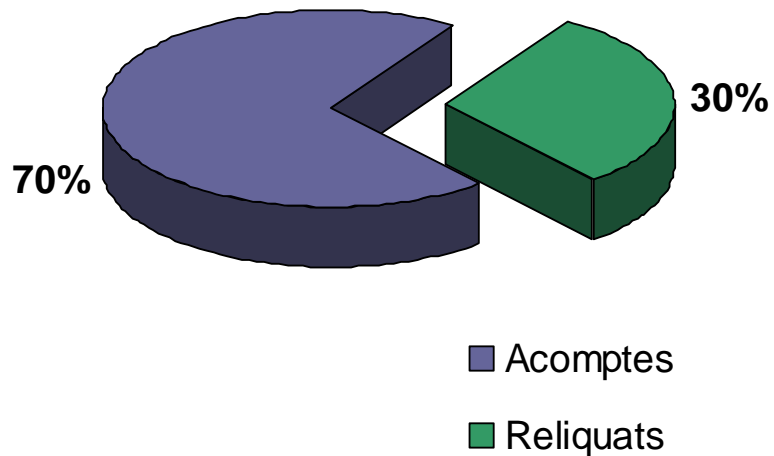



ACTIVITE

FPC + 10

Financements en K€

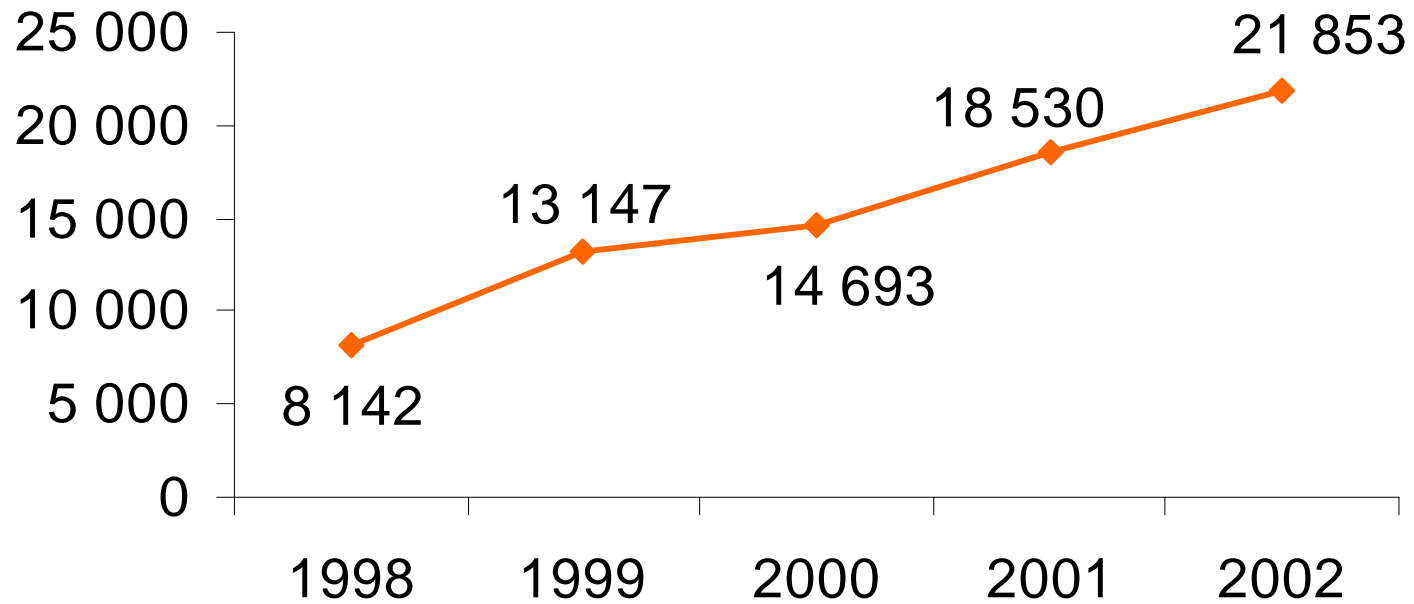

Activité FPC +10

Financements en K€ par département

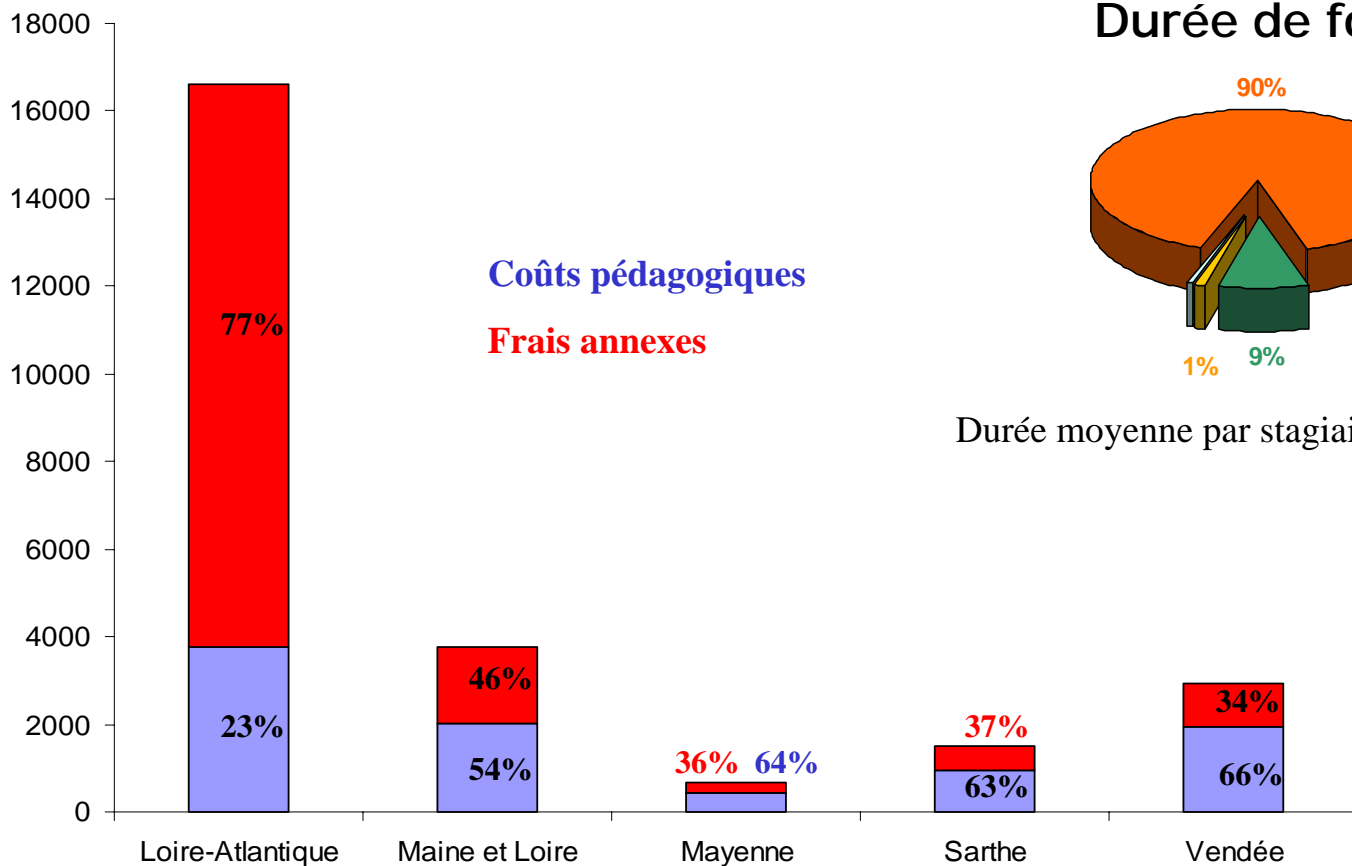

Durée de formation

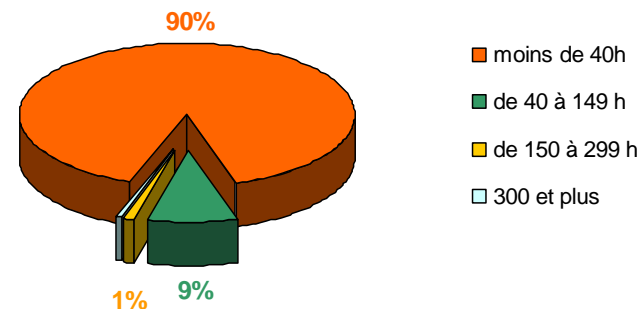

Durée moyenne par stagiaire et par action : 28 heures

Découpage géographique des organismes de formation

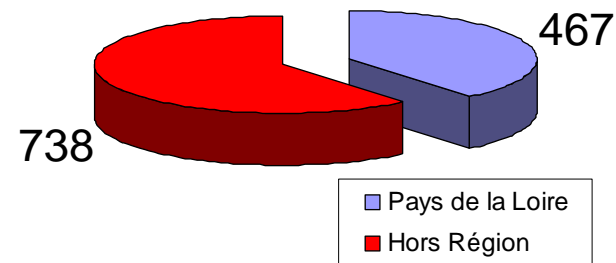

Spécialités de formation

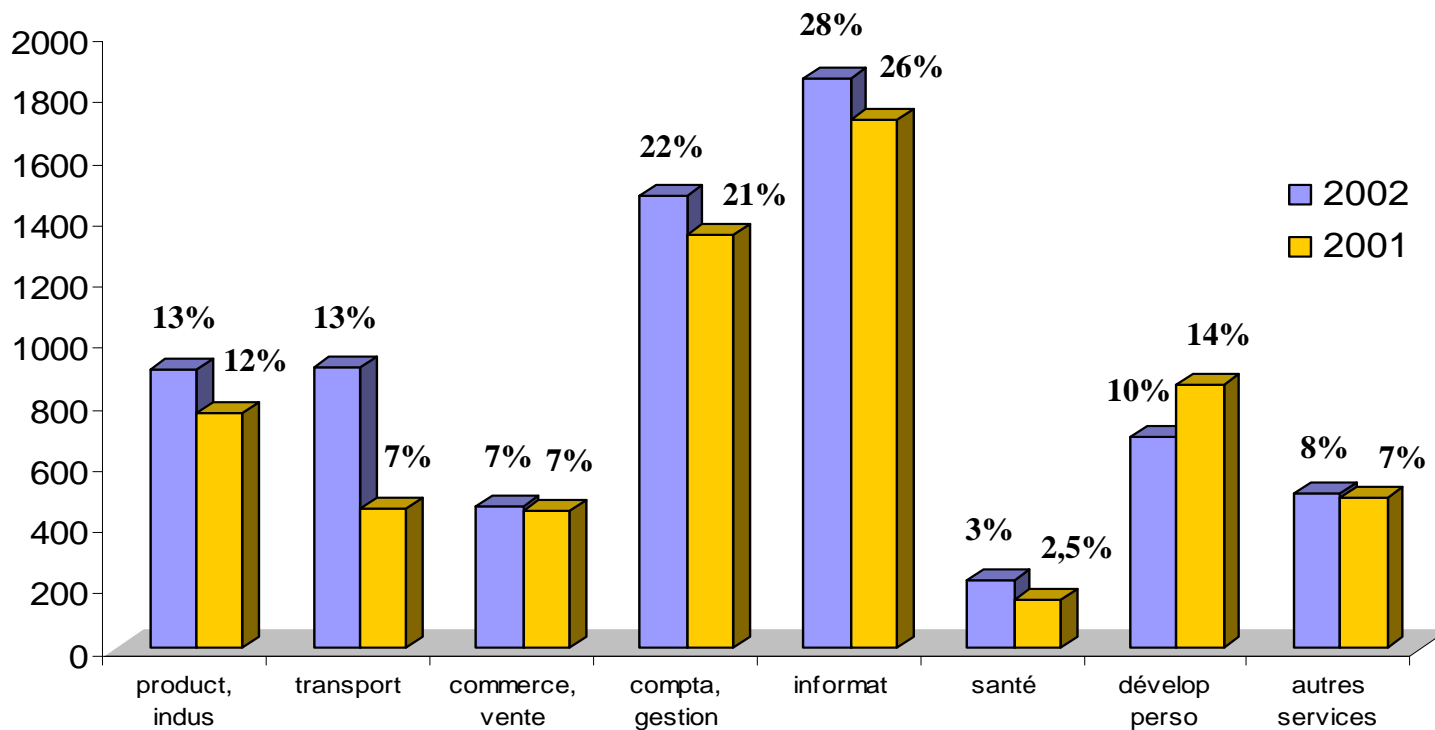

Activité FPC +10

Nombre et pourcentage de stagiaires formés selon le sexe et la catégorie socio-professionnelle

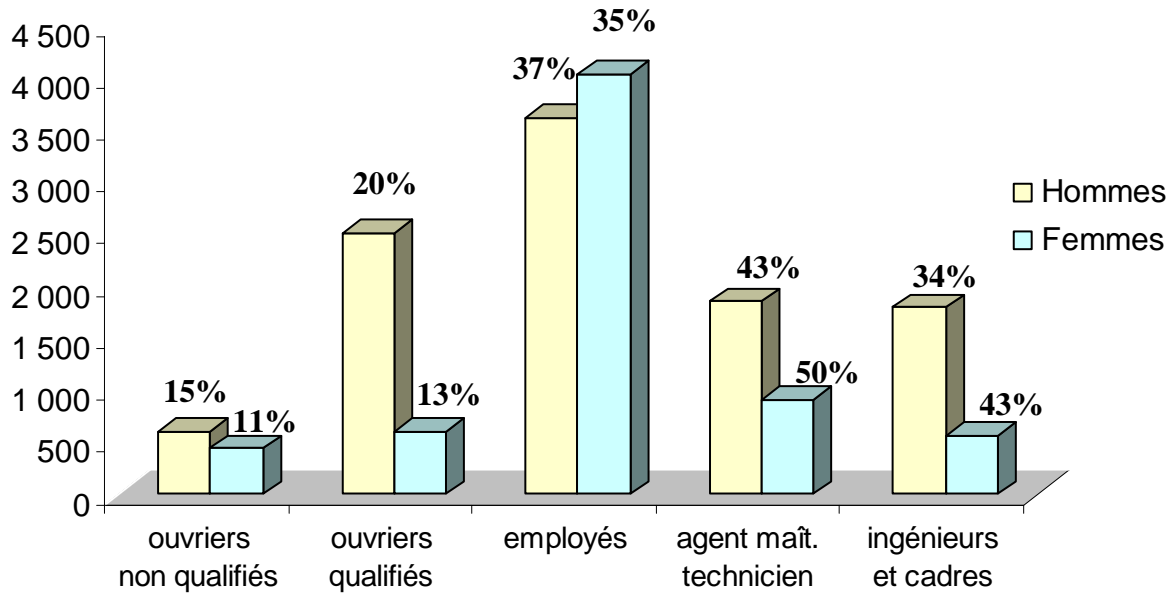

16 925 stagiaires ont été formés (soit 28% de l'effectif total des entreprises de 10 salariés et +)

Pourcentage des stagiaires formés selon la taille des entreprises

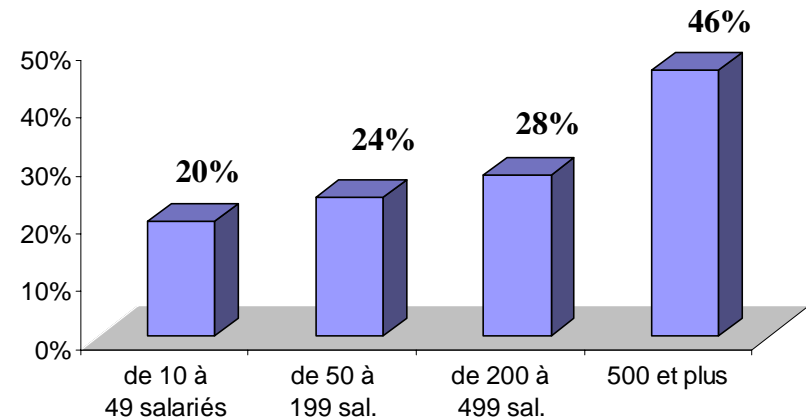

Classement par nombre de dossiers

Organismes de formation	Dossiers
Ecole de sécurité	135
Informatique Conseil Gestion	123
Cegos	97
ENI Service	94
Sigma Informatique	66
CRI Rezé	61
CCI Vendée	58
AFT Poitiers	55
Cornet Vincent Ségurel	55
SOPRA	50
GILA - CEPIC - CEL	49
Apave Ouest	49
Delcroix	45
DCS Formation	39
Optima Conseil et Développement	37
PCA Automobiles Peugeot Défi	33
Mac Donald's France	33
Ivoire	32
AFT IFTIM	32
JD Edwards France	31

Classement par chiffre d'affaire

Organismes de formation	Montant
ENI Service	308 382 €
Cegos	285 864 €
Informatique Conseil Gestion	227 736 €
Ecole de sécurité	193 799 €
DCS Formation	178 409 €
Cornet Vincent Ségurel	144 625 €
Socof	122 683 €
ECS Langues	122 270 €
Philippe Bertheuil Consultant	115 132 €
CLP	114 289 €
ENST	109 990 €
Sigma Informatique	105 725 €
Befoc	104 786 €
Atout Com'	102 441 €
Apave Ouest	101 712 €
Corvalis	95 907 €
Chambre de Métiers Côtes d'Armor	94 212 €
PB Conseil	91 864 €
Val Informatique	91 023 €
IFCL Consultants	89 747 €



ACTIVITE

FPC - 10

Activité FPC -10

Financements en K€

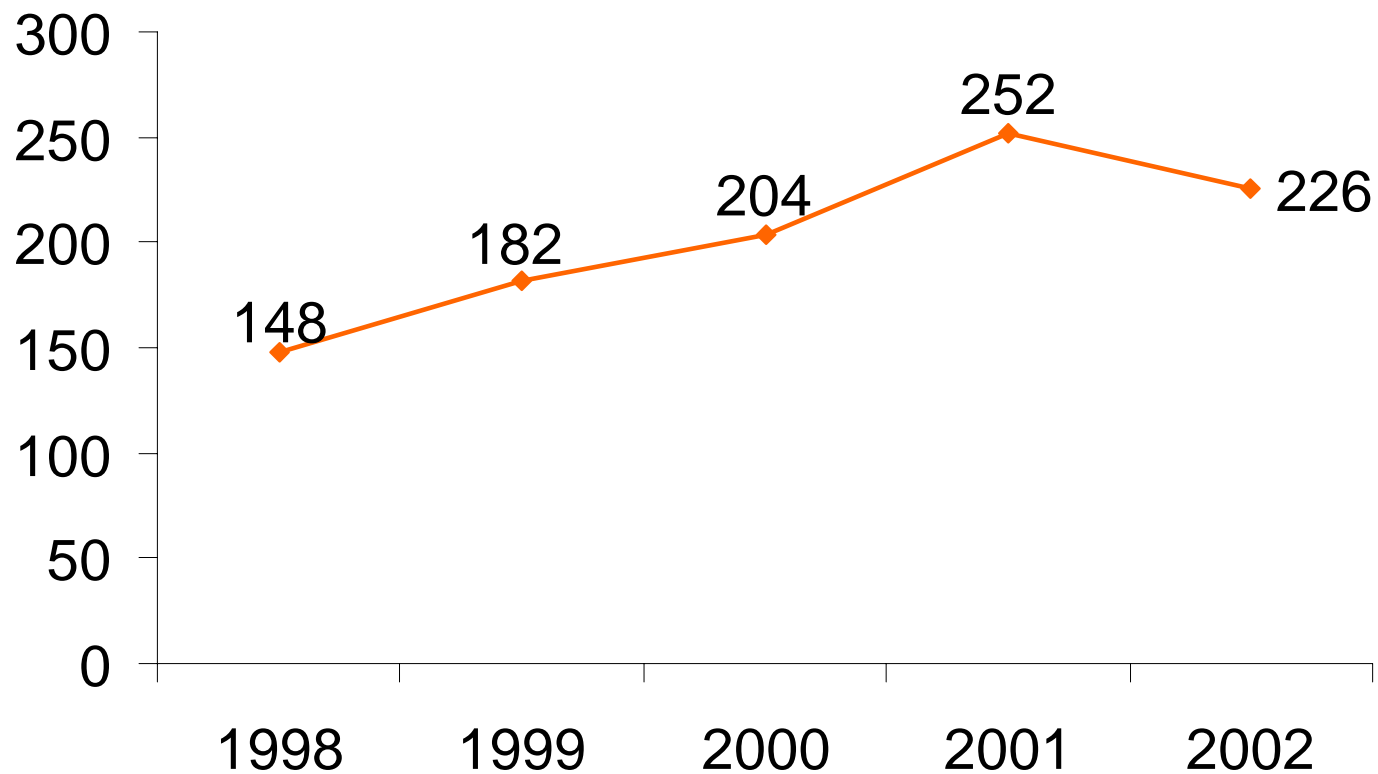

Activité FPC -10

Collecte par département

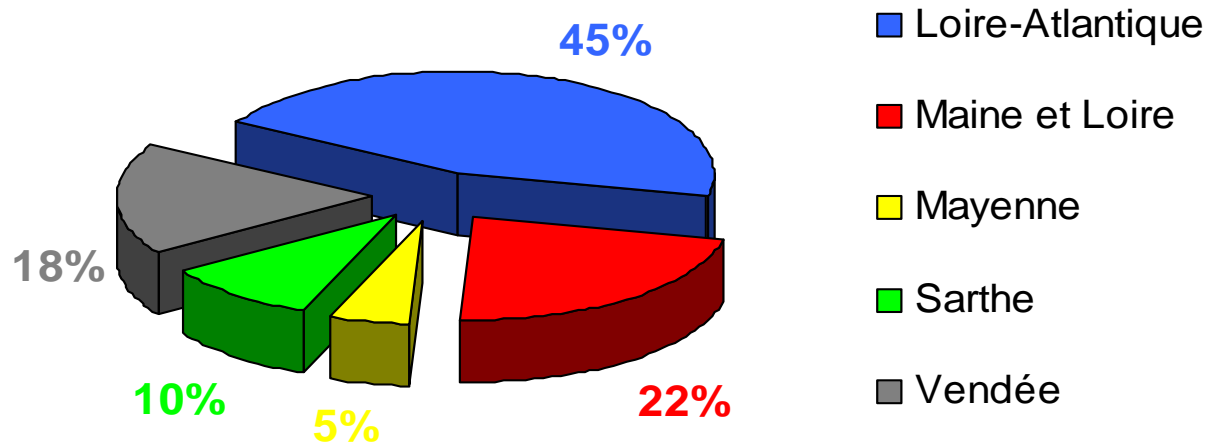

465 stagiaires pris en charge (soit 7% de l'effectif total des entreprises de moins de 10 salariés)

Financements des dossiers en K€ par département

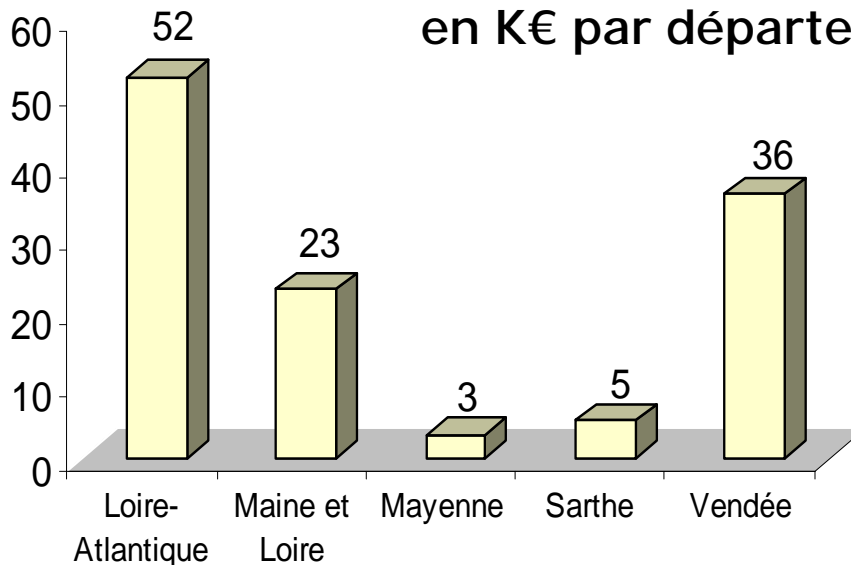

Activité FPC -10

Spécialités de formation

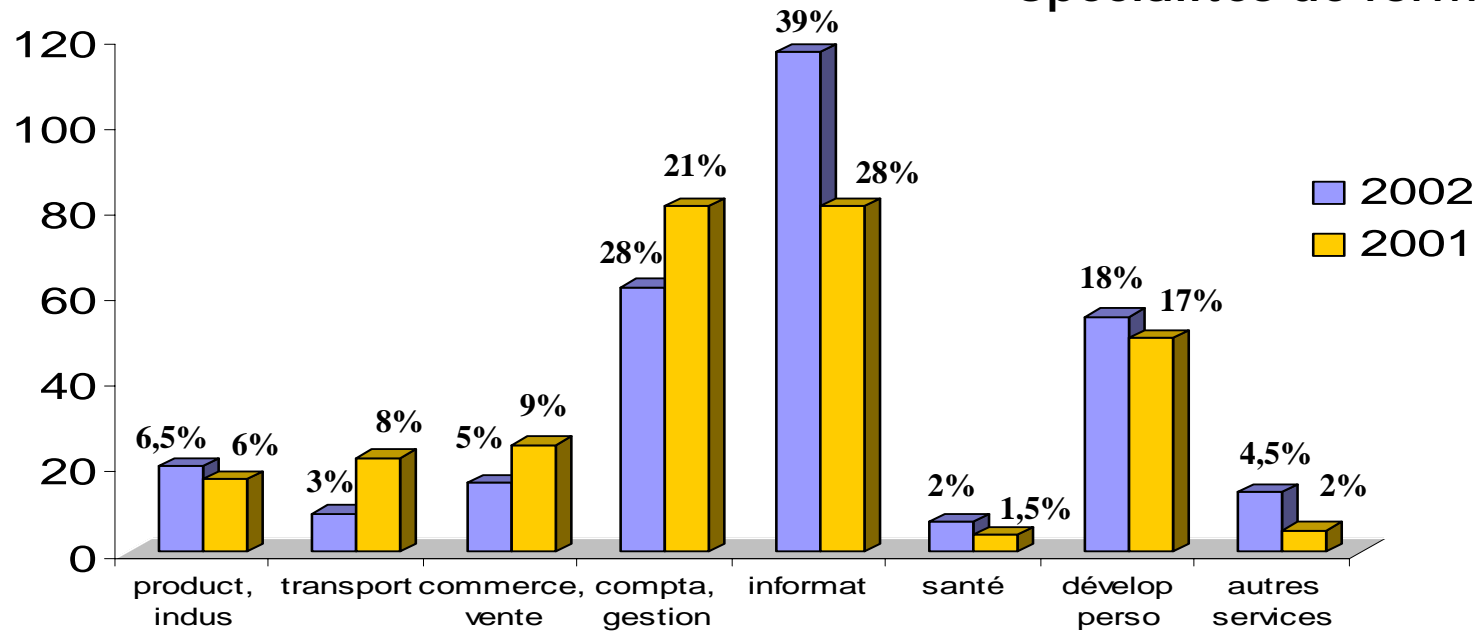

Durée des formations

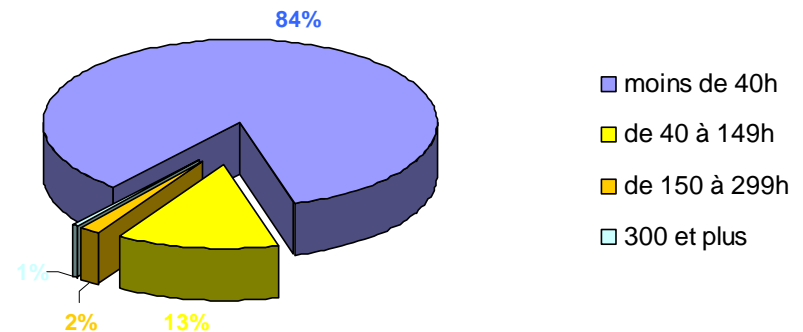



**ACTIVITE
ALTERNANCE**

Activité Alternance

Financements en K€

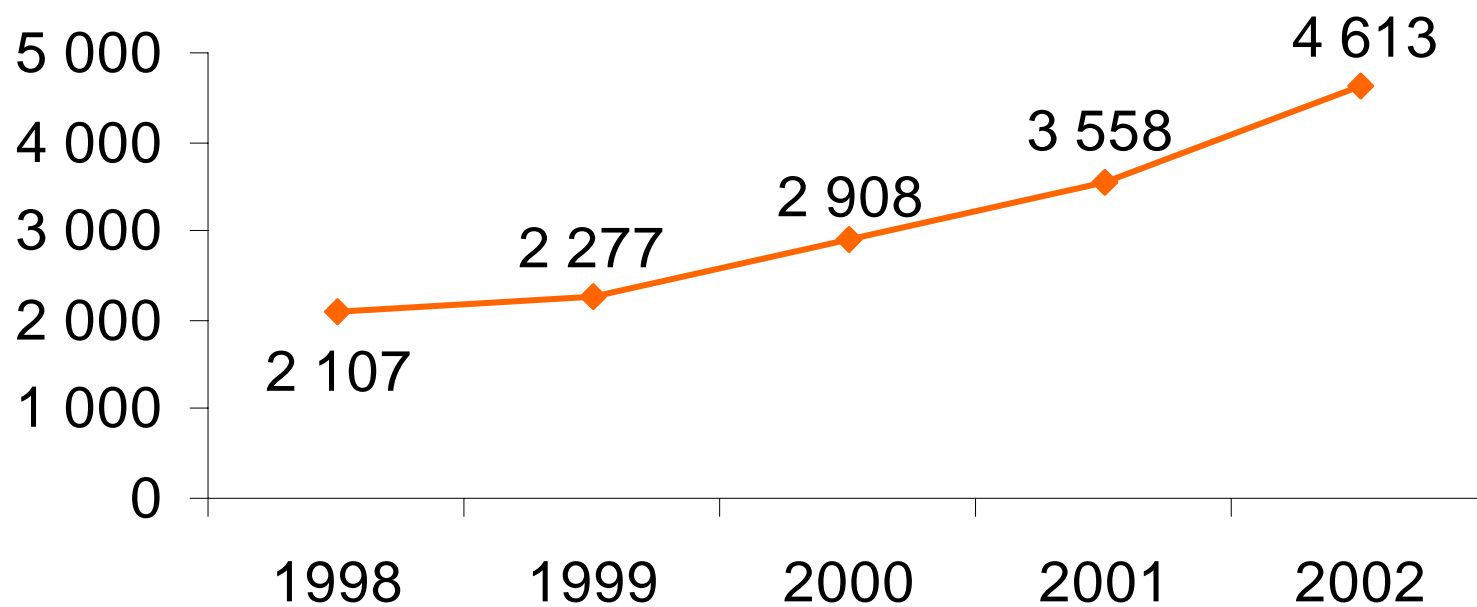

Activité Alternance

923 dossiers alternance financés en 2002
(moins 10% par rapport à 2001)

Dossiers traités par département

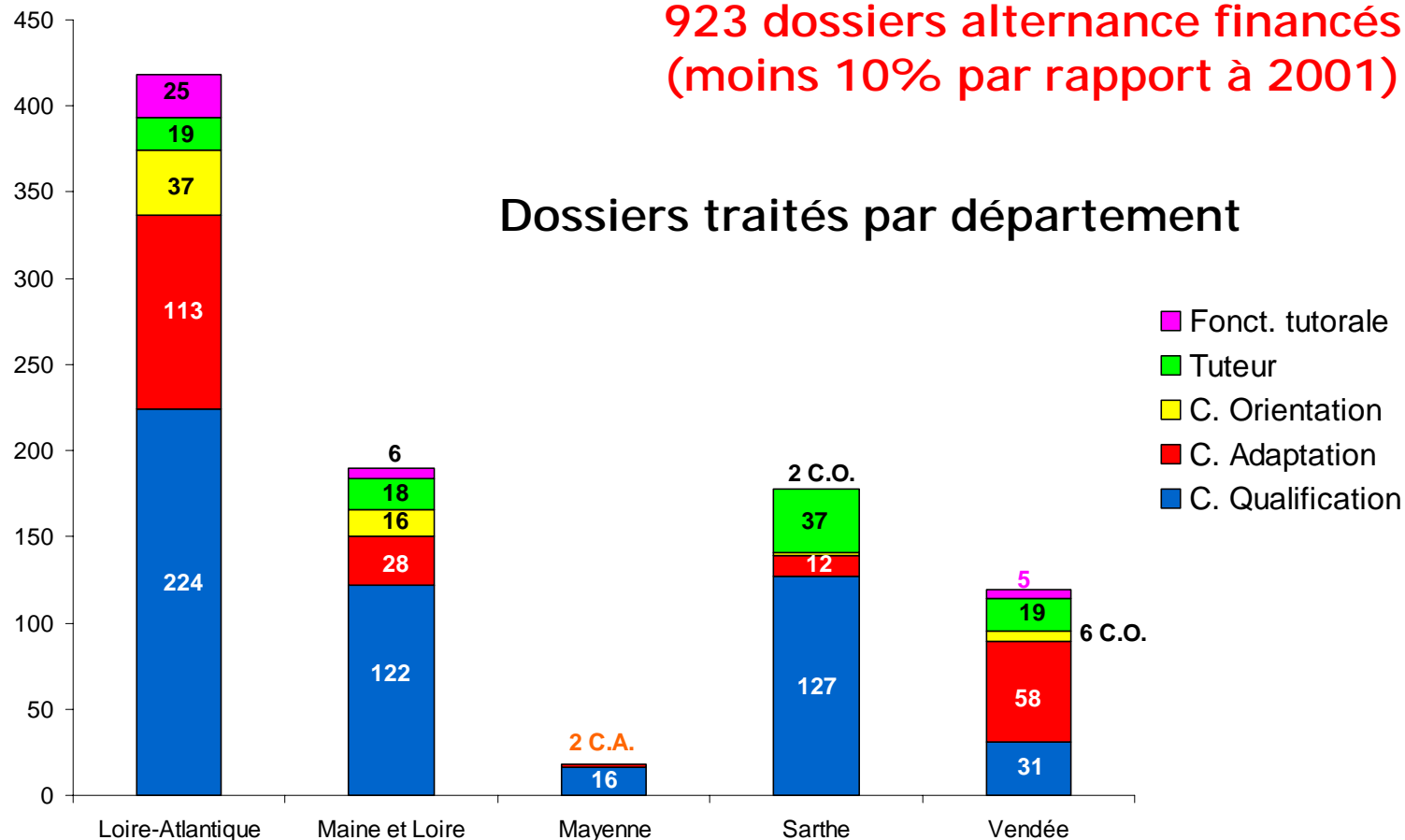

Proportion des dossiers

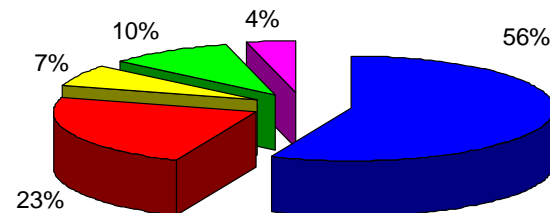

Activité Alternance

Nombre de contrats conclus par taille d'entreprise

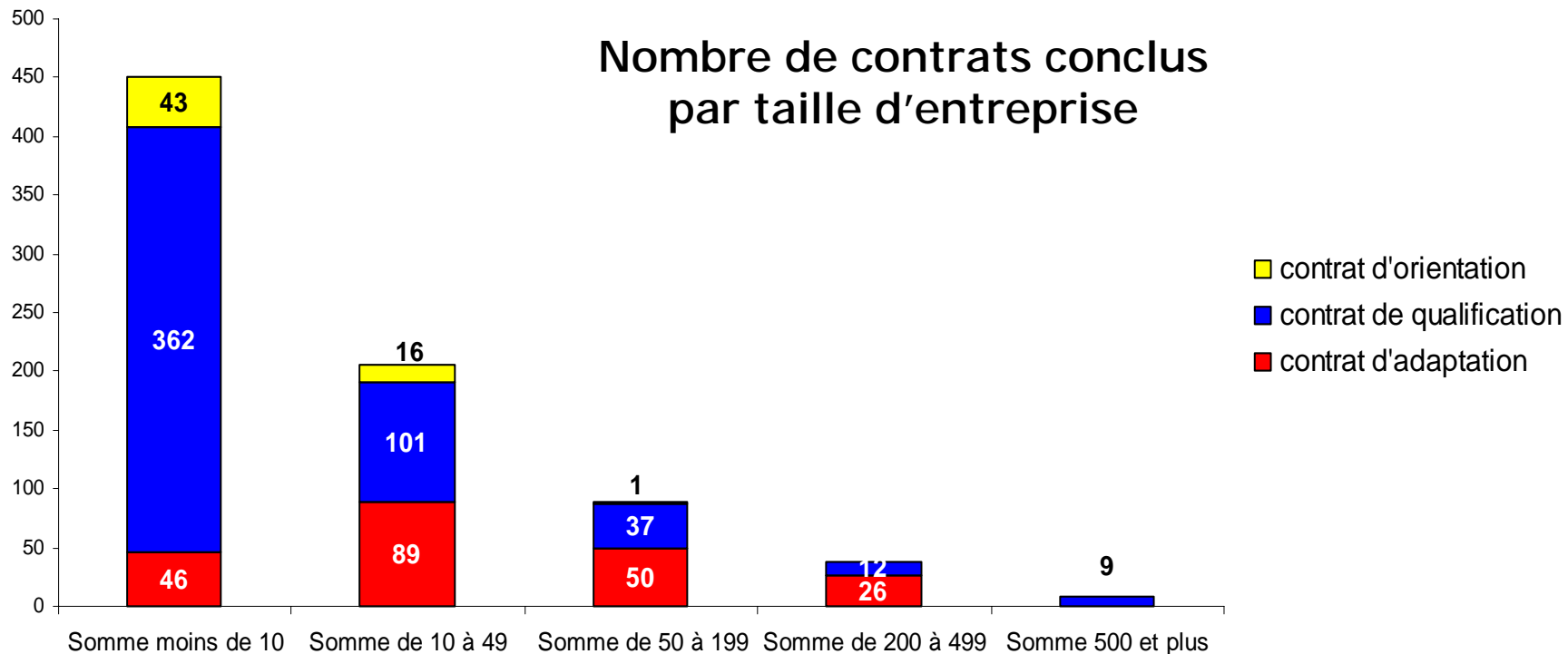

Détail des contrats de qualification conclus

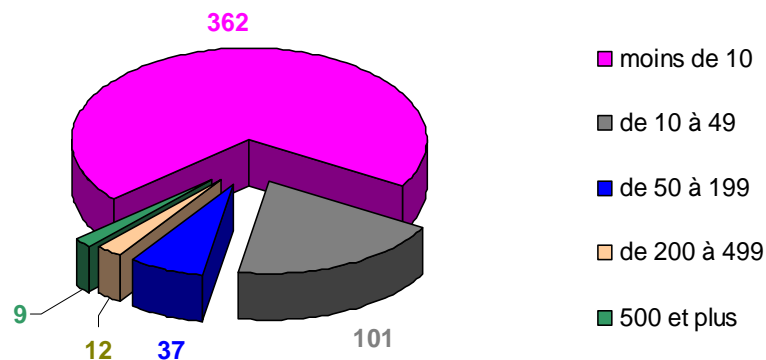

Activité Alternance

Durée de la formation pour les contrats de qualification

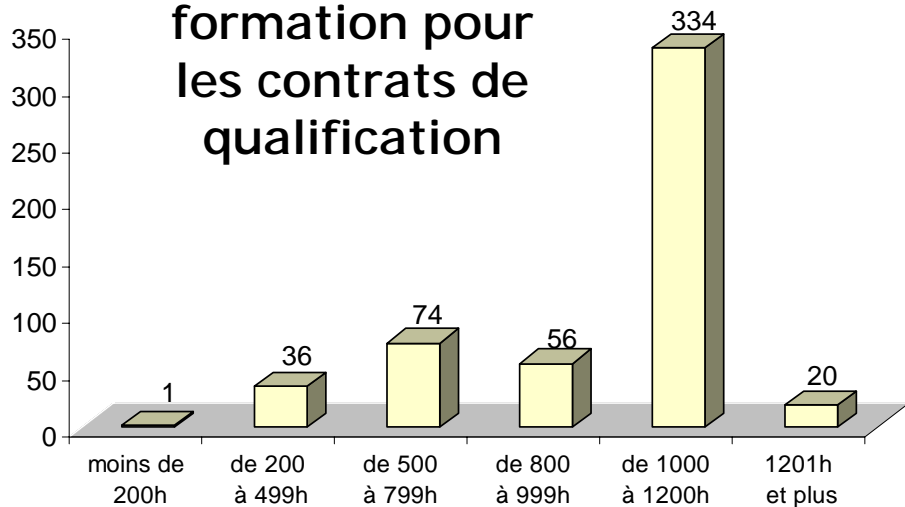

Sanction prévue par le contrat de qualification

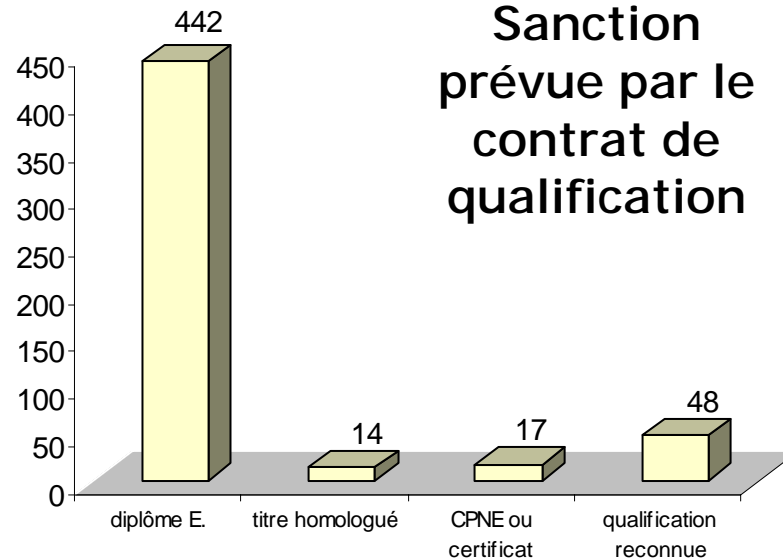

Niveaux de formation (contrats de qualification)

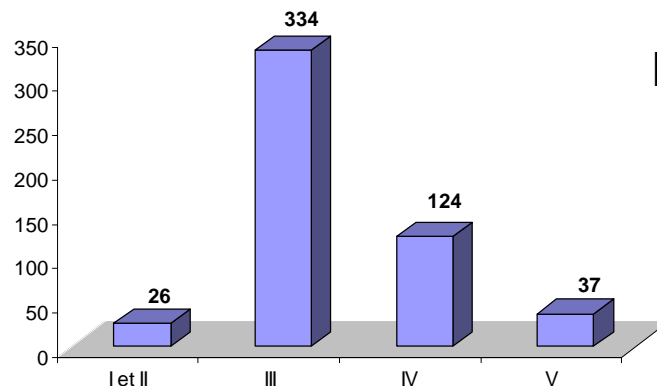

Classement par secteur (contrats de qualification)

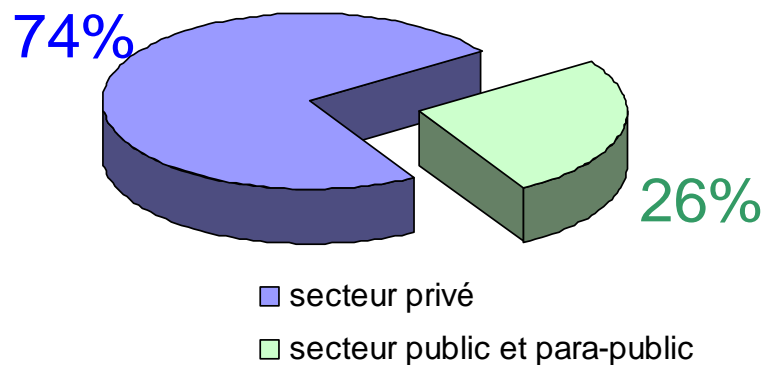

Classement par nombre de contrats conclus

CENEC	55
CEFIC	50
PIGIER	49
SYNERESE	36
OMEGA Consultant	35
IRTA Formation	29
AGIF Formation	18
ACTTI Conseils	16
ENCIA	15
AGIR TS	15
ESPL	14
PIGIER Coiffure	14
MANAGERIA	14
CFP Le Sablier	13
CFP Talensac	12
LODIMA Formation	12
PRAXIS	11
EUREXIA	11